

# DHL 25-60/130

# DHL 25-60/180





- IT** Corretto smaltimento dei RAEE (DIRETTIVA 2012/19/UE)
- EN** Correct disposal of WEEE (DIRECTIVE 2012/19/EU)
- FR** Les bons gestes de l'élimination des DEEE (DIRECTIVE 2012/19/UE)
- DE** Korrekte entsorgung von Elektro - und Elektronik - Altgeräten (RICHTLINIE 2012/19/EU)
- ES** Eliminación correcta de RAEE (DIRECTIVA 2012/19/UE)



- IT** L'installazione, manutenzione o riparazione dei circolatori deve essere effettuata da persone autorizzate e non è consentito l'uso di accessori e parti di ricambio non originali. Utilizzi delle pompe DHL 25-60, diversi da quelli indicati nelle istruzioni sono vietati e ritenuti usi impropri se non preventivamente concordati in forma scritta con PEDROLLO S.p.A.  
ATTENZIONE: qualora l'imballaggio e/o il circolatore risultino visibilmente danneggiati, il circolatore non deve essere assolutamente utilizzato.
- EN** The installation, maintenance or repair of the circulators must be carried out by authorized personnel and only original spare parts and accessories are to be used. Using the DHL 25-60 for purposes other than those specified in the instructions is prohibited and considered inappropriate unless previously agreed to in writing with PEDROLLO S.p.A.  
ATTENTION: If the packaging and/or the circulator are visibly damaged, the circulator must absolutely not be used.
- FR** L'installation, la maintenance ou la réparation des circulateurs doit être effectuée par des personnes autorisées et l'usage d'accessoires et de pièces de rechange non originaux n'est pas permis. Des utilisations des pompes DHL 25-60, différentes de celles indiquées dans les instructions sont interdites et considérées comme utilisations abusives si elles n'ont pas été convenues au préalable avec PEDROLLO S.p.A.  
ATTENTION: Si l'emballage et/ou le circulateur sont visiblement endommagés, le circulateur ne doit absolument pas être utilisé.



**DE** Die Installation, Wartung oder Reparatur der Pumpen darf nur von autorisiertem Personal durchgeführt werden. Es dürfen nur Original-Zubehör oder Originalersatzteile eingesetzt werden. Jegliche Nutzung der Pumpen DHL 25-60, die von der Gebrauchsanweisung abweicht, ist verboten und wird als Missbrauch betrachtet, sofern nicht vorab schriftlich mit PEDROLLO S.p.A. vereinbart.

**ACHTUNG:** sollten die Verpackung und/oder die Pumpe sichtbar beschädigt sein, darf die Pumpe auf keinen Fall zum Einsatz kommen.

**ES** La instalación, la reparación y el mantenimiento de los circuladores deben ser efectuados por personas autorizadas y no está permitido utilizar accesorios o piezas de repuesto no originales. El uso de las bombas DHL 25-60 con fines distintos de los indicados en las instrucciones está prohibido y debe considerarse como uso impropio si no ha sido acordado previamente por escrito con PEDROLLO S.p.A.

**ATENCIÓN:** en caso de que el embalaje o el circulador presenten daños visibles, no utilice el circulador por ningún motivo.

**PT** A instalação, manutenção ou reparação dos circuladores deve ser realizada por pessoal autorizado e não é permitida a utilização de acessórios e peças sobresselentes não originais. Utilizações das bombas DHL 25-60, contrárias às indicadas nas instruções são proibidas e consideradas impróprias salvo previamente acordado por escrito com PEDROLLO S.p.A.

**ATENÇÃO:** caso a embalagem e/ou o circulador estejam visivelmente danificados, o circulador não deve ser de todo usado.



**HU** A keringető szivattyú összeszerelését, karbantartását és javítását csak erre felhatalmazott személyek végezhetik és nem megengedett a nem eredeti tartozékok és pótalkatrészek használata. Az útmutatóban meghatározottól eltérő szivattyúk, úgy mint az DHL 25-60 szivattyúk használata tilos és visszaélésnek tekintendő, amennyiben használatukról nem születik előzetes írásos megállapodás a PEDROLLO S.p.A. társasággal. FIGYELEM: amennyiben a csomagolás és/vagy a keringető szivattyú láthatóan sérültnek bizonyul, szigorúan tilos a keringető szivattyú használata.

**EL** Η εγκατάσταση, συντήρηση και επιδιόρθωση των κυκλοφορητών θα πρέπει να διενεργείται από εξουσιοδοτημένο [τεχνικό] προσωπικό. Η χρήση μη γνήσιων αξεσουάρ ή ανταλλακτικών απαγορεύεται. Απαγορεύεται, τέλος, η χρήση των αντλιών DHL 25-60, με τρόπο διαφορετικό από εκείνον που υποδεικνύεται από τις οδηγίες χρήσης εκτός κι αν έχει προηγηθεί συνεννόηση και έχει δοθεί έγγραφη εξουσιοδότηση από πλευράς της PEDROLLO S.p.A. ΠΡΟΣΟΧΗ: απαγορεύεται η χρήση του κυκλοφορητή στην περίπτωση που η συσκευασία ή/και ο κυκλοφορητής είναι εμφανώς κατεστραμμένοι.

**NL** De installatie, het onderhoud of de reparatie van de verspreiders moet toevertrouwd worden aan geautoriseerd personeel. Het gebruik van niet-originele accessoires en wisselonderdelen is niet toegestaan. Het gebruik van pompen DHL 25-60, verschillend van die aangegeven in de instructies is verboden. Indien niet vooraf schriftelijk overeengekomen met PEDROLLO S.p.A., wordt dit dan ook beschouwd als oneigenlijk gebruik. OPGELET: indien de verpakking en/of de verspreider zichtbare schade vertonen, dient de verspreider in geen geval in gebruik genomen te worden.



**SV** Installation, underhåll eller reparation av cirkulatorer ska utföras av auktoriserade personer och det är inte tillåtet att använda icke originaltillbehör och -reservdelar. För pumparna DHL 25-60, är det förbjudet att använda dem för andra syften än de som indikeras i instruktionerna och alla typer av användning som inte på förhand avtalats skriftligen med PEDROLLO S.p.A. anses vara olämpliga. **OBSERVERA!** Om förpackningen och/eller cirkulatorn visar sig vara skadad vid en visuell kontroll, får cirkulatorn på inga villkor användas.

**FI** Kiertoelimet saa asentaa, huoltaa tai korjata ainoastaan valtuutetut henkilöt. Muiden kuin alkuperäisten lisävarusteiden ja varaosien käyttö on kiellettyä. Suosittelemme käyttämään pumppuja DHL 25-60. Muiden kuin ohjeissa mainittujen pumppujen käyttö on kiellettyä ja niiden käyttöä pidetään virheellisenä ellei niiden käytöstä ole sovittu etukäteen kirjallisesti PEDROLLO S.p.A.:n kanssa. **HUOMIO:** Kun pakkaus ja/tai kiertoelin on selkeästi vaurioitunut, kiertoelintä ei saa misään tapauksessa käyttää.

**RU** Монтаж, техническое обслуживание и ремонт циркуляционных насосов должны производиться персоналом, имеющим допуск к выполнению указанных работ. Запрещено использование неоригинальных приспособлений и запасных частей. Применение насосов DHL 25-60, отличное от применения, указанного в инструкциях, запрещено и считается непредназначенным использованием, если оно не было предварительно согласовано с компанией PEDROLLO S.p.A. в письменной форме. **ВНИМАНИЕ!** Если циркуляционный насос и/или его упаковка имеют видимые повреждения, категорически запрещено использовать такой циркуляционный насос.



- BG** Инсталирането, поддръжката или ремонтът на циркуляционните помпи трябва да се извърши от оторизирани лица и не се разрешава използването на аксесоари и резервни части, които не са оригинални. Използването на помпи DHL 25-60 за цели, различни от упоменатите в инструкциите, е забранено и се счита за неправилно, освен ако не е предварително съгласувано в писмена форма с PEDROLLO S.p.A.  
**ВНИМАНИЕ!** Ако опаковката и/или циркуляционната помпа са видимо повредени, в никакъв случай не трябва да се използва циркуляционната помпа.
- CZ** Instalaci, údržbu i opravy cirkulátorů musí provádět autorizované osoby. Není dovoleno použití jiného než originálního příslušenství a náhradních dílů. Používejte čerpadla DHL 25-60. Nejsou povolena žádná, která nejsou uvedena v příručce. Za nevhodné použití se považuje každé, které předem neschválí společnost PEDROLLO S.p.A.  
**UPOZORNĚNÍ:** pokud je viditelné poškození balení či cirkulátoru, nesmí se cirkulátor v žádném případě používat.
- DA** Installation, vedligeholdelse eller reparation af cirkulatorerne bør kun udføres af autoriseret personale og anvendelse af tilbehør og reservedele, som ikke er originale, er ikke tilladt. Anden anvendelse af pumperne DHL 25-60 end den, som angives i brugsanvisningen er forbudt og anses som uhensigtsmæssig, medmindre det er aftalt på forhånd og skriftligt med PEDROLLO S.p.A.  
**ADVARSEL:** hvis emballagen og/eller cirkulatoren er tydeligt beskadiget, må cirkulatoren ikke anvendes på nogen måde.



**ET** Tsirkulatsioonipumpade paigalduse, hoolduse ja remondi peab teostama selleks volitatud personal ning kasutada on võib vaid originaalvaruosi ja -tarvikuid. DHL 25-60 kasutamine muul otstarbel, kui juhistes märgitud, on keelatud ja seda peetakse sobimatuks, välja arvatud juhul, kui selleks on eelnev kirjalik kokkulepe ettevõttega PEDROLLO S.p.A.

**TÄHELEPANU:** kui pakend ja/või tsirkulatsioonipump on nähtavalt kahjustatud, ei tohi tsirkulatsioonipumpa mitte mingil juhul kasutada.

**HR** Montažu, održavanje i popravak cirkularnih pumpi trebaju obavljati isključivo ovlaštene osobe. Dopušteno je korištenje isključivo originalnih zamjenskih rezervnih dijelova i dodatne opreme. Korištenje pumpi DHL 25-60 suprotno načinu navedenom u uputama zabranjeno je i nepropisno osim ako drugačije nije dogovoreno u pisanom obliku s tvrtkom PEDROLLO S.p.A.

**OPREZ:** ako su pakiranje i/ili cirkularna pumpa vidno oštećeni, zabranjeno je korištenje pumpe.

**IS** Uppsetning, viðtal eða viðgerðir á hringtengjunum verður að vera framkvæmd af viðurkenndu starfsfólki þar sem aðeins upprunalegir varahlutir og aukahlutir eru notaðir. Notkun á DHL 25-60 í öðrum tilgangi en sem tilgreind er í leiðbeiningunum er bönnuð og fellur undir óleyflega notkun, nema annað hafi verið sammælt um skriflega við PEDROLLO S.p.A.

**ATHUGIÐ:** Ef umbúðirnar og/eða hringtengin eru sýnilega skemmd má alls ekki nota hringtengin.





**LT** Cirkuliacinius siurblius montuoti, atlikti jų techninę priežiūrą ar remontą gali tik įgalioti darbuotojai naudodami tik originalias dalis ir priedus. Draudžiama naudoti DHL 25-60 įrangą kitai nei nurodyta instrukcijoje paskirčiai. Toks naudojimas ne pagal paskirtį laikomas netinkamu, nebent dėl to raštu susitarta su PEDROLLO S.p.A.

DĖMESIO: jei pakuotė ir (arba) cirkuliacinis siurblys yra su matomais pažeidimais, cirkuliacinį siurblių naudoti griežtai draudžiama.

**LV** Cirkulācijas sūkņu uzstādīšanu, apkopi un remontu jāveic pilnvarotam personālam, izmantojot vienīgi oriģinālās rezerves daļas un piederumi. DHL 25-60 izmantošana citiem mērķiem, nekā norādīts instrukcijās, ir aizliegts, un tas uzskatāms par neatbilstošu lietošanu, ja vien iepriekš nav saņemta rakstiska atļauja no PEDROLLO S.p.A.

UZMANĪBU: ja iepakojumam un/vai cirkulācijas sūknim ir manāmi bojājumi, cirkulācijas sūkni nekādā gadījumā nedrīkst izmantot.

**NO** Installasjon, vedlikehold og reparasjon av sirkulatorer må utføres av godkjente personer og bruk av tilbehør og reservedeler som ikke er originale er ikke tillatt. Bruk av pumpene DHL 25-60, forskjellig fra de som er indikert i instruksjonene er forbudt og anses som uegnet bruk hvis bruken ikke har blitt avtalt på forhånd i skriftlig form med PEDROLLO S.p.A.

ADVARSEL: hvis emballasjen og/eller sirkulatoren har tydelige skader, må sirkulatoren absolutt ikke tas i bruk.



**PL** Instalacja, konserwacja czy naprawa pomp cyrkulacyjnych powinna być przeprowadzana przez osoby do tego upoważnione. Nie jest dozwolone używanie nieoryginalnych akcesoriów lub części zamiennych. Jest zabronione używanie pomp DHL 25-60 niezgodnie z instrukcją obsługi. Korzystanie z pomp odbiegające od normy powinno być uprzednio uzgodnione pisemnie z PEDROLLO S.p.A.

UWAGA: W razie widocznych uszkodzeń opakowania i/lub pompy cyrkulacyjnej, nie powinna być ona absolutnie używana.

**RO** Instalarea, întreținerea și repararea pompelor de circulație va fi efectuată de către persoane autorizate. Nu se admite utilizarea de accesorii și piese de schimb care nu sunt de origine. Utilizarea pompelor DHL 25-60, altele decât cele indicate în instrucțiuni, este interzisă și considerată ca necorespunzătoare, în lipsa acordului scris prealabil al societății PEDROLLO S.p.A.

ATENȚIE: dacă ambalajul sau/și pompa de circulație sunt vizibil deteriorate, pompa nu va fi, în niciun caz, utilizată.

**SK** Montáž, údržbu alebo opravu obehových čerpadiel musí vykonať oprávnená osoba, nie je povolené používanie neoriginálneho príslušenstva a náhradných dielov. Používanie iných čerpadiel DHL 25-60, než sú uvedené v pokynoch je zakázané a považované za nevhodné používanie, ak nebolo vopred so spoločnosťou PEDROLLO S.p.A. písomne dohodnuté inak.

UPOZORNENIE: v prípade, ak obal a/alebo čerpadlo nesú viditeľné známky poškodenia, čerpadlo nesmie byť uvedené do používania.



**SL** Obtočne črpalke sme namestiti, vzdrževati in popravljati izključno usposobljeno osebje. Uporaba neoriginalnih priključkov in nadomestnih delov je prepovedana. Uporaba črpalk DHL 25-60, ki je različna od tiste, ki je navedena v uporabniškem priročniku, je prepovedana in neprimerna, razen če ni predhodno in pisno dogovorjena z družbo PEDROLLO S.p.A. POZOR: v primeru, da sta embalaža in/ali obtočna črpalka vidno poškodovani, se slednje ne sme uporabljati.

**TR** Pompaların kurulum, bakım ya da onarım işlemleri yetkili kişiler tarafından gerçekleştirilmelidir. Orijinal olmayan yedek parça ve aksesuarların kullanımı yasaktır. PEDROLLO S.p.A.'den önceden yazılı izin alınmadığı sürece, talimatlarda belirtilenler dışında DHL 25-60 pompa kullanımı yasaktır ve uygunsuz olarak kabul edilecektir. DİKKAT: Ambalajda ve/veya dış muhafazasında gözle görülür hasar mevcutsa, pompa kesinlikle kullanılmamalıdır.

**AR** تركيب أو صيانة أو إصلاح المضخات يجب أن يقوم به الأشخاص المصرح لهم بذلك وغير مسموح باستخدام اكسسوارات وقطع غيار غير أصلية. يحظر استخدام مضخات DHL 25-60، مخالفة لتلك المشار إليها في التعليمات ويعد استخداما غير لائق لها إلا إذا تم الحصول على موافقة مكتوبة مسبقا من شركة PEDROLLO S.p.A ملاحظة: في حالة تلف الغلاف و / أو وحدة التدوير بشكل واضح، لا يجب أن تستخدم المضخة على الإطلاق.

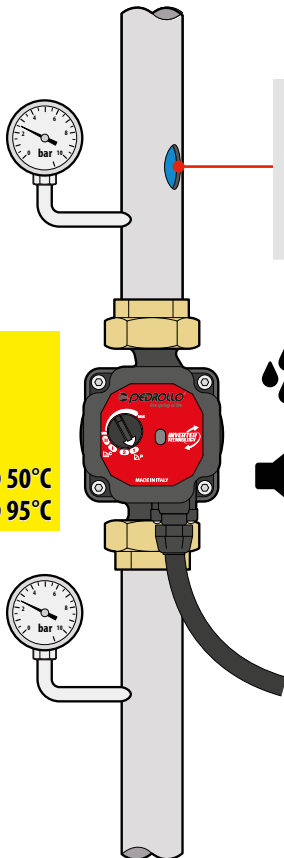

**Glycol max 30%**

**MAX**  
0.6 MPa (6 bar)

**MIN**  
0.03 MPa (0.3 bar) @ 50°C  
0.10 MPa (1.0 bar) @ 95°C

**MAX**  
95% RH IP44

< 43 dB(A)



Min. +0°C / +32°F  
Max. +40°C / +104°F



Min. +2°C / +36°F  
Max. +95°C / +203°F

(°C)

MIN (°C)

MAX (°C)

0

2

95

10

10

95

20

20

95

30

30

95

35

35

90

40

40

70

A1

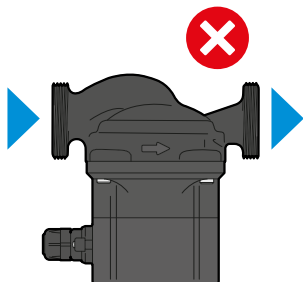
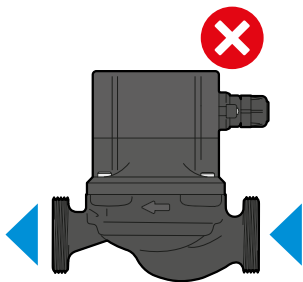
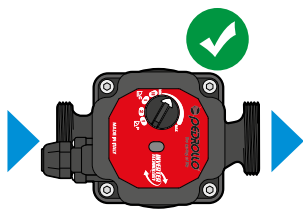
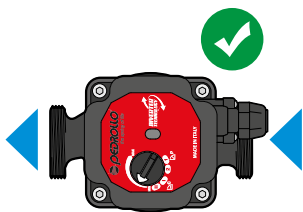
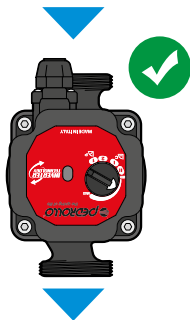

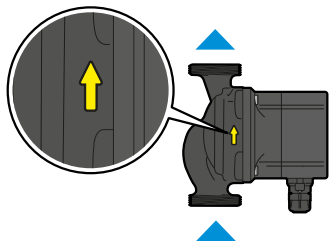
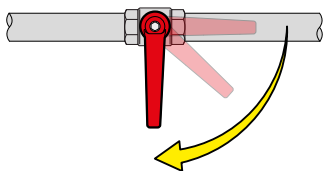
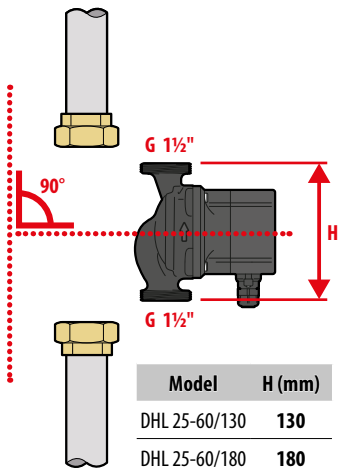
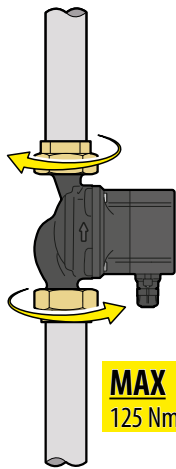
**A2****A3****A4****A5**

**MAX**  
125 Nm

B1

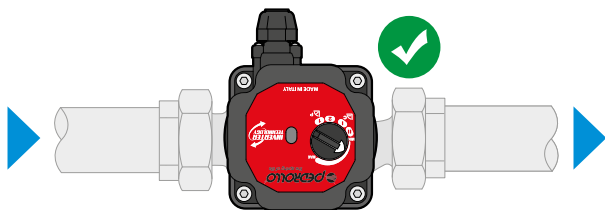
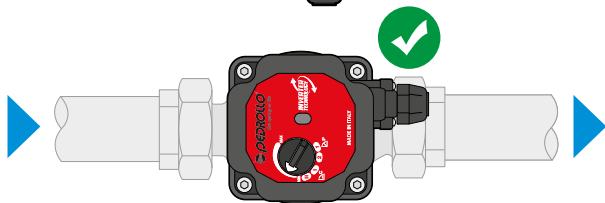
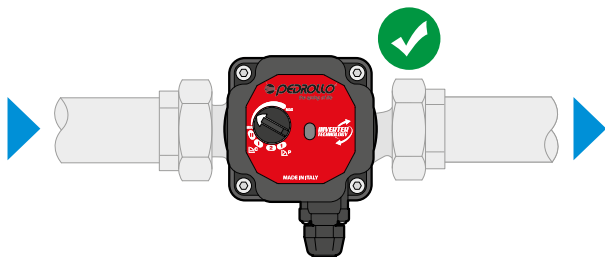
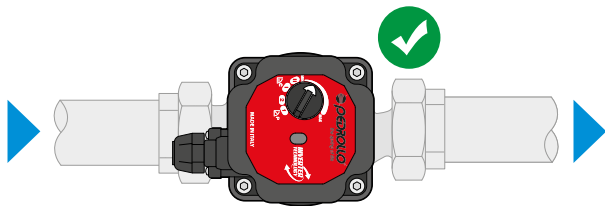





4.0

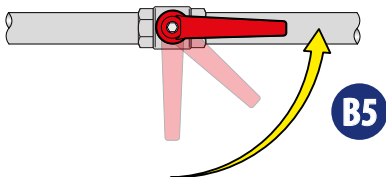
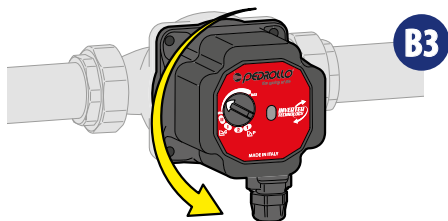
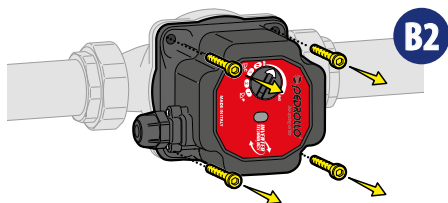

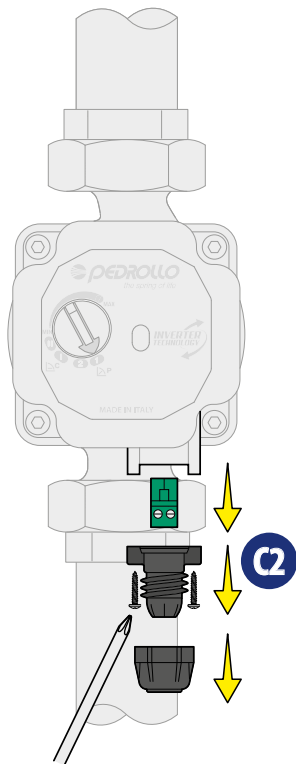
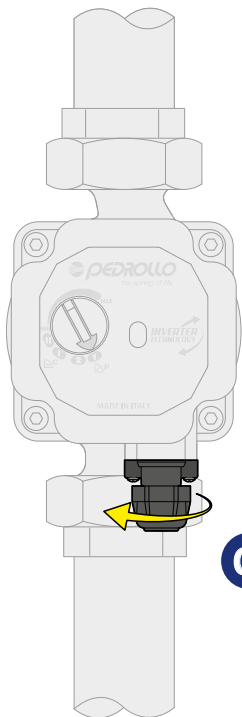
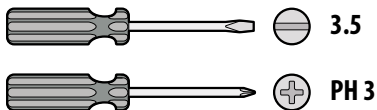

C3

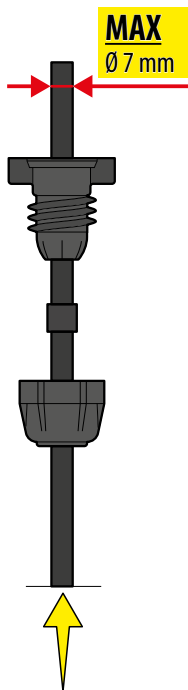

C4

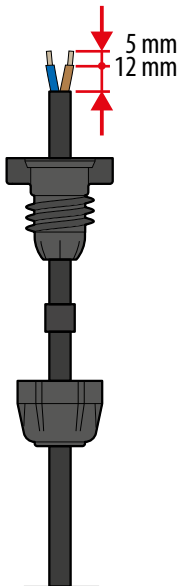

C5

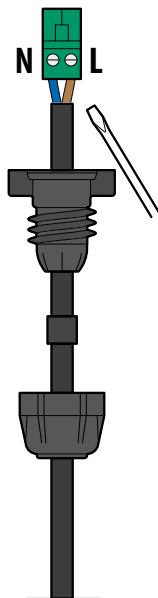

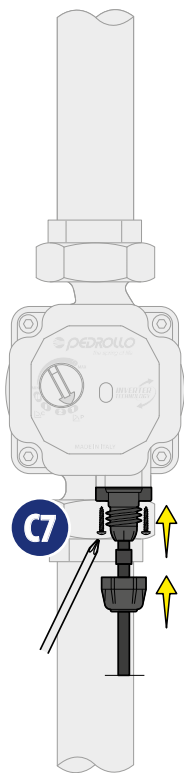
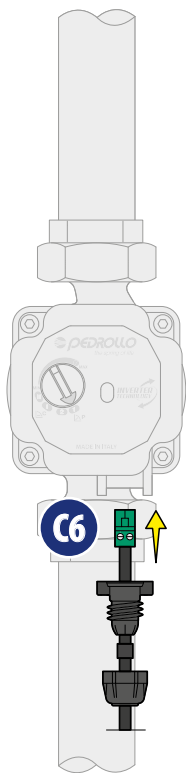

**MAX** 0.3 Nm



**MAX** 2.0 Nm



**1x230 V (-10%, +6%) - 50 Hz**

**C9**

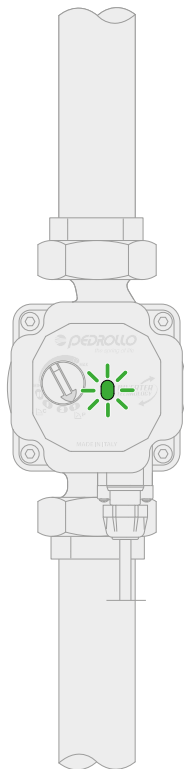
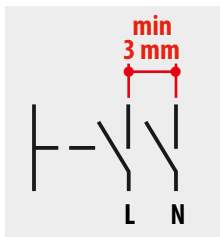
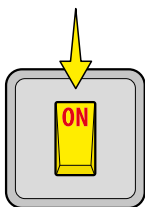

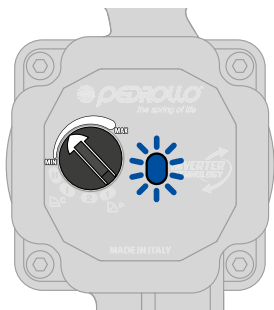

**MAX  
MIN**

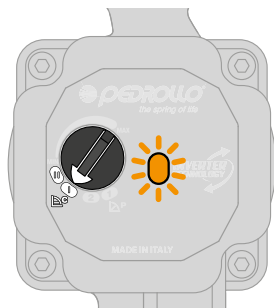
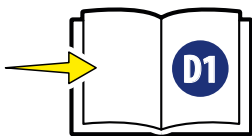

**D2**

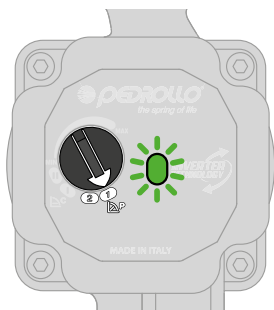
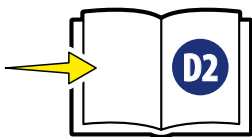

**D3**

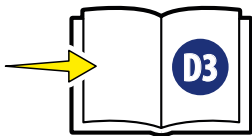

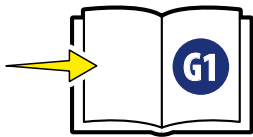
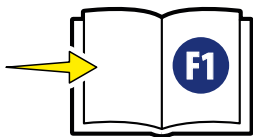
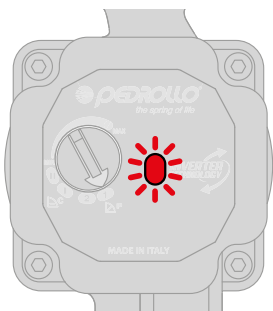
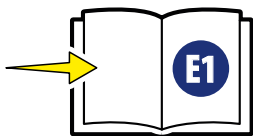
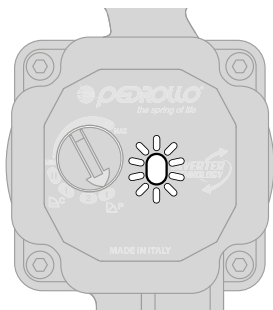

# PERFORMANCE RANGE

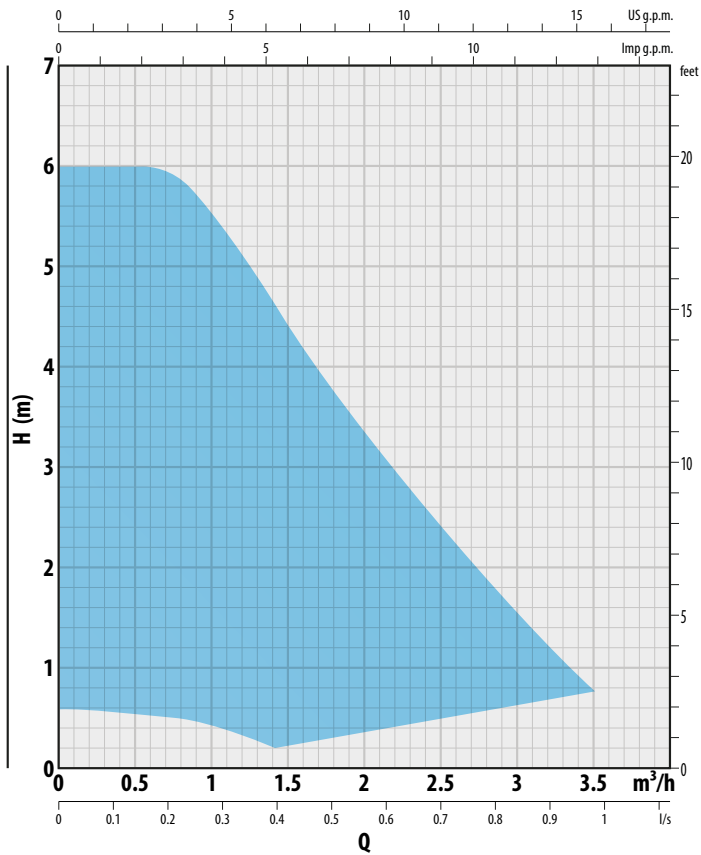

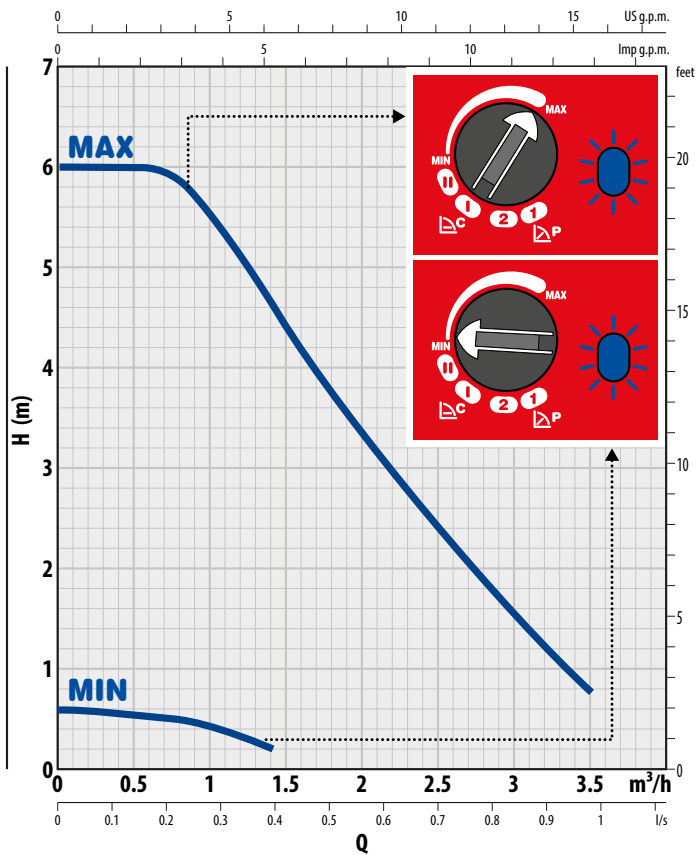

**D1**

# D2

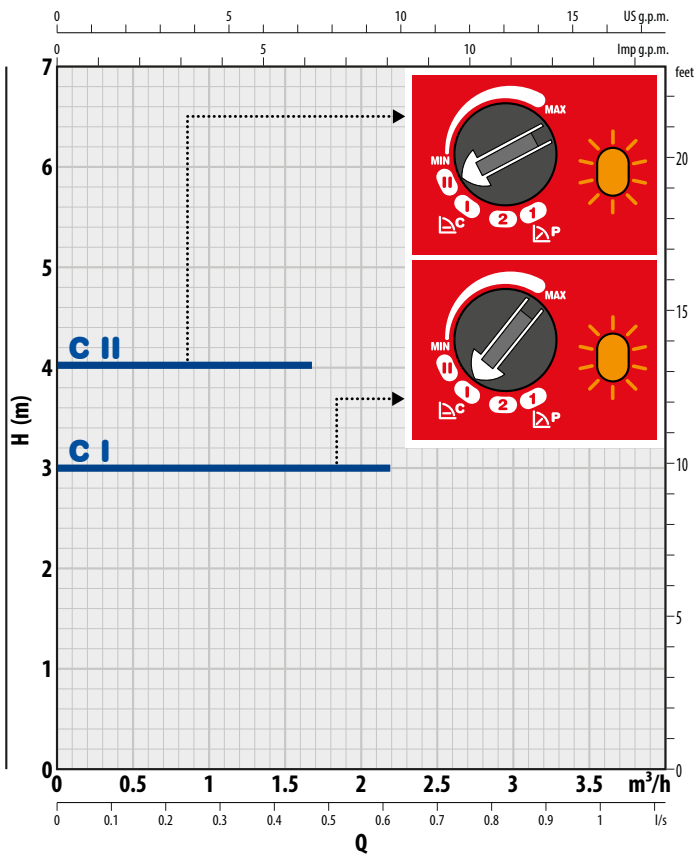

# D3

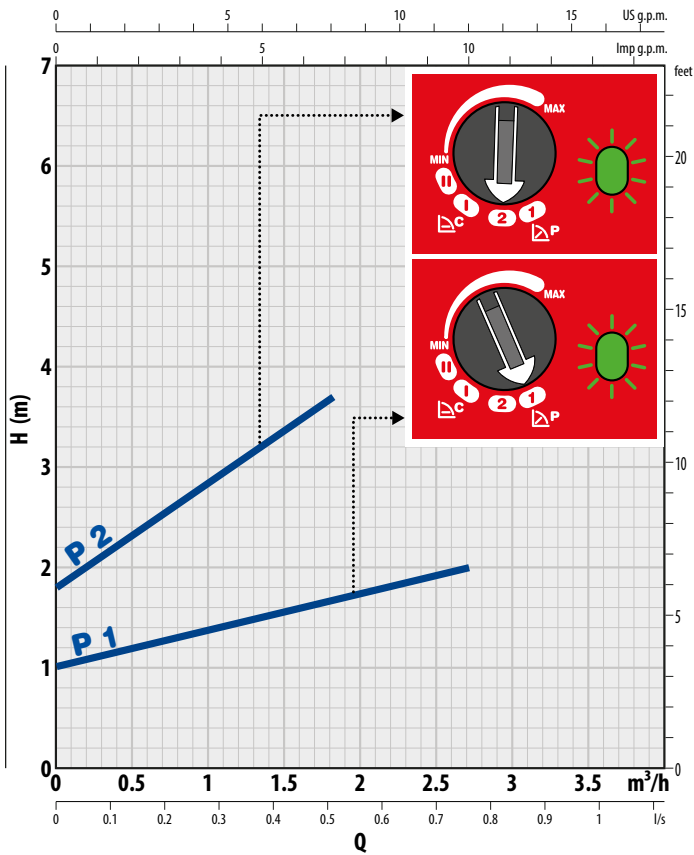

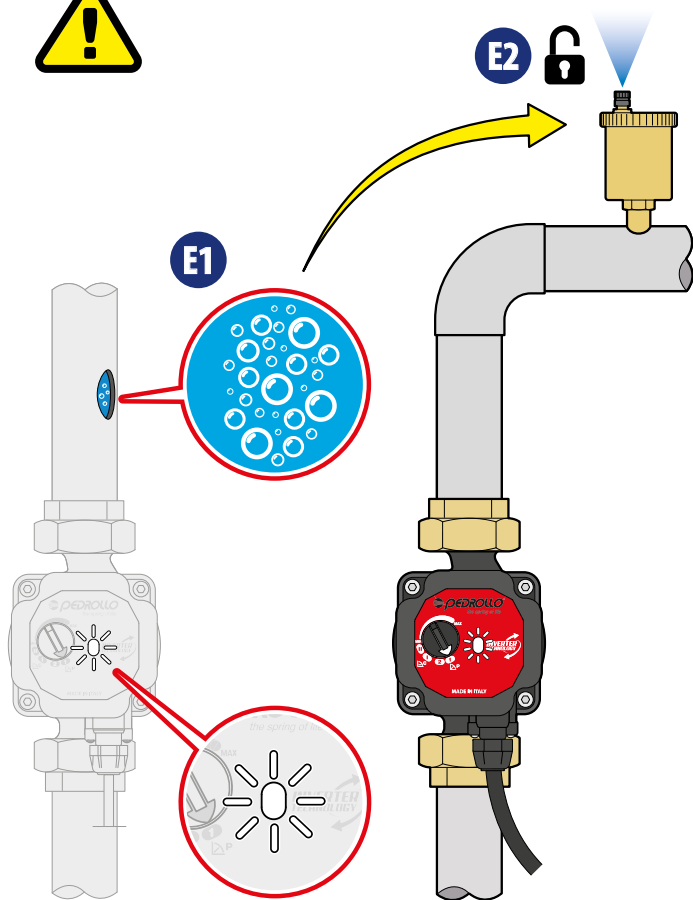

**E3**

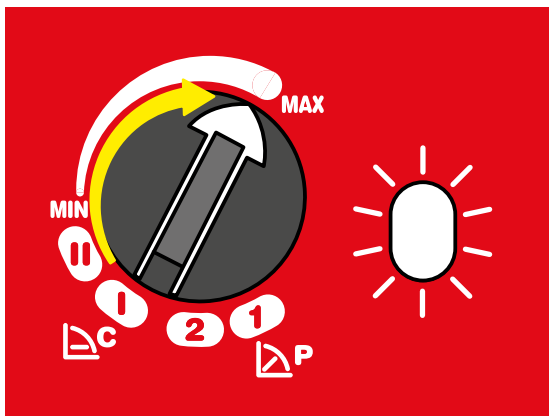

**E4**



**10 min**

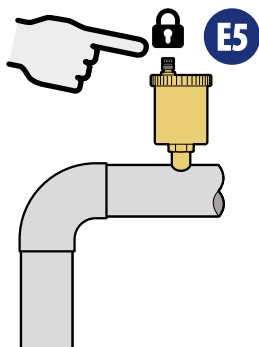

F1

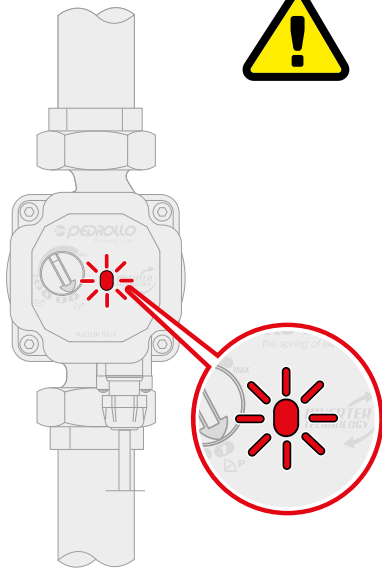

**IT LED ROSSO**  
**ATTENZIONE!**

Il circolatore è in stato di blocco ma è ancora sotto tensione

**EN RED LED**  
**WARNING!**

The circulator is blocked, but is still power supplied.

**FR LED ROUGE**  
**ATTENTION!**

Le circulateur est en état de blocage mais il est encore sous tension

**DE LEUCHTFARBE ROT****VORSICHT!**

Die Umwälzpumpe ist im Blockierungszustand, aber noch unter Spannung.

**ES LED ROJO****¡ATENCIÓN!**

La bomba de circulación se encuentra en estado de bloqueo pero aún bajo tensión.

**PT LED VERMELHO****ATENÇÃO!**

O circulador está bloqueado, mas ainda se encontra alimentado.

**HU PIROS LED****FIGYELEM!**

A keringető szivattyú le van tiltva, de még mindig feszültség alatt van.

**EL LED ΚΟΚΚΙΝΟ****ΠΡΟΣΟΧΗ!**

Ο κυκλοφορητής βρίσκεται σε κατάσταση εμπλοκής αλλά ακόμα είναι υπό τάση.

**NL RODE LED****WAARSCHUWING!**

De circulatiepomp is geblokkeerd maar staat nog onder spanning.

**SV RÖD LYSDIOD****VARNING!**

Cirkulationspumpen är blockerad men är fortfarande under spänning.

**FI PUNAINEN MERKKIVALO****VAROITUS!**

Kiertolin on lukkiutuneessa tilassa, mutta edelleen jännitteen alainen

**RU КРАСНЫЙ СВЕТОВОЙ ИНДИКАТОР****ВНИМАНИЕ!**

Циркуляционный насос заблокирован, но продолжает находиться под напряжением. См.т

**BG ЧЕРВЕН СВЕТОДИОД****ВНИМАНИЕ!**

Циркуляционната помпа е в спряло състояние, но още е под напрежение

**CZ ČERVENÁ LED****UPOZORNĚNÍ!**

Oběhové čerpadlo je ve stavu zablokování, ale je stále pod napětím

**DA RØD KONTROLLAMPE****ADVARSEL!**

Cirkulationspumpen er blokeret men er fortsat spændingsførende

**ET PUNANE LED-TULI****HOIATUS!**

Tsirkulatsioonipump on blokeeritud, kuid toide on olemas.

**HR CRVENO LED SVJETLO****PAŽNJA!**

Cirkulacijska pumpa je u stanju blokade, ali i dalje pod naponom.

**IS RAUTT LED-LJÓS****VIÐVÖRUN!**

Hringrásardælan er stífluð en er enn að taka inn raforku.

**LT RAUDONAS ŠVIESOS DIODAS****ĮSPĖJIMAS!**

Energija tiekama, nors cirkulatorius užblokuotas.



**LV SARKAN LED****BRĪDIN JUMS!**

Cirkulācijas sūkņis ir bloķēts, taču strāva vēl ir pieslēgta

**NO RØD LED****ADVARSEL!**

Sirkulasjonspumpen er låst, men fremdeles under spenning.

**PL DIODA CZERWONA****UWAGA!**

Pompa cyrkulacyjna jest zablokowana, ale zasilanie jest nadal podłączone.

**RO LED ROȘU****ATENȚIE!**

Aparatul este blocat, dar este încă sub tensiune.

**SK ČERVENÁ LED****UPOZORNENIE!**

Obehové čerpadlo je zablokované, ale je stále pod napätím.

**SL RDEČA LED****LUČKA POZOR!**

Cirkulator je blokiran, a je še vedno pod napetostjo.

**TR KIRMIZI LED****UYARI!**

Sirkülötör engellenmiş, ancak hala güç sağlanıyor.

إشارة حمراء للتنبيه  
AR  
تنبيه  
ضغط

**F2**

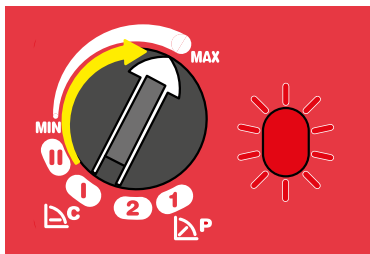

**F3**

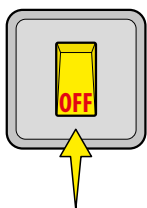

**F4**

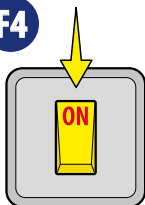

**F5**



**MAX  
15 min**

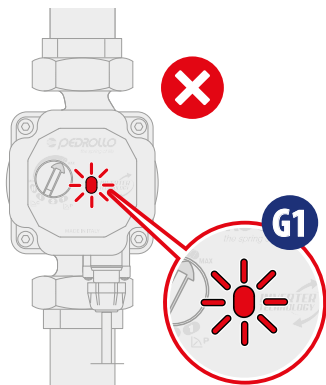
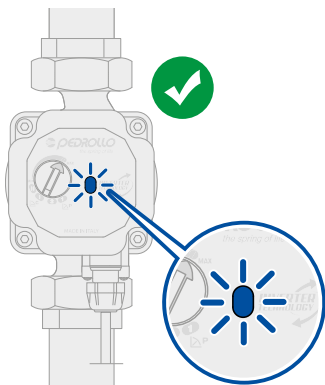

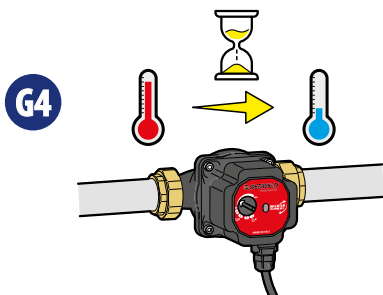
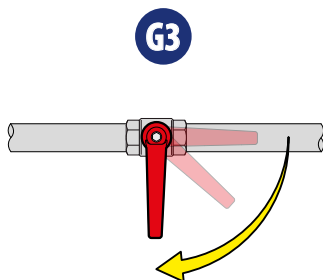

4.0

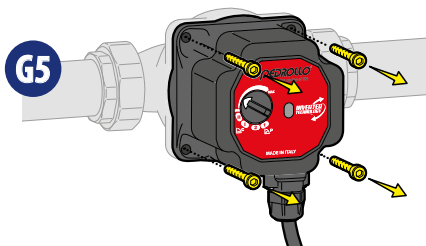

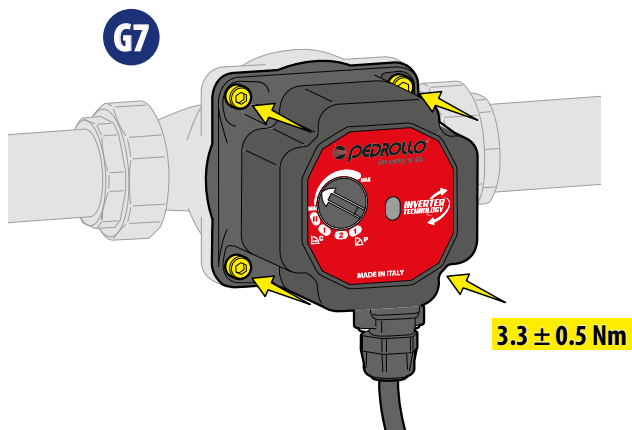

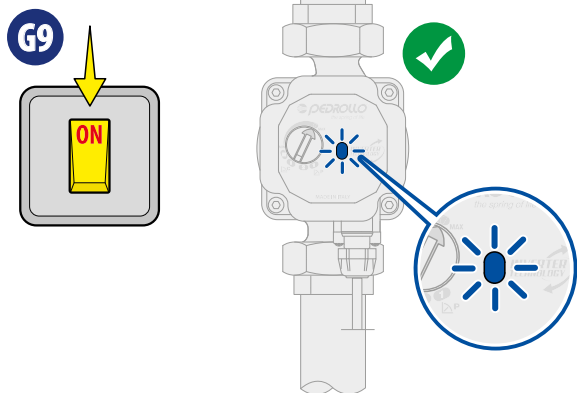
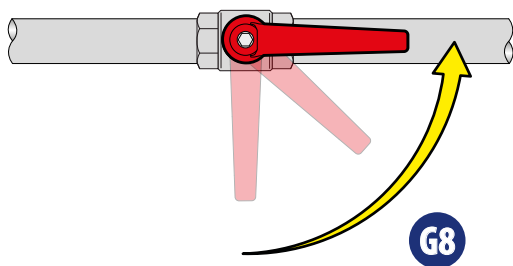

**IT** Il parametro di riferimento per i circolatori più efficienti è  $IEE \leq 0,20$

### **DICHIARAZIONE DI CONFORMITÀ**

Noi PEDROLLO S.p.A. dichiariamo sotto la nostra esclusiva responsabilità che i prodotti DHL ai quali questa dichiarazione si riferisce sono conformi alle Direttive del Consiglio concernente il ravvicinamento delle legislazioni degli Stati membri CE relative a: (vedi pagina 41)

**EN** The benchmark for the most efficient circulators is  $EEL \leq 0.20$

### **DECLARATION OF CONFORMITY**

We PEDROLLO S.p.A. declare under our sole responsibility that the family of products DHL to which this declaration relates are in conformity with the Council Directives on the approximations of the laws of the EC Member State relating to: (see page 41)

**FR** Le critère de référence pour les circulateurs les plus efficaces est  $IEE \leq 0,20$

### **DÉCLARATION DE CONFORMITÉ**

Nous PEDROLLO S.p.A. nous déclarons sous notre responsabilité exclusive que les produits DHL auxquels cette déclaration se réfère sont conformes aux Directives du Conseil concernant le rapprochement des législations des états membres CE relatives à: (voir page 41)

**DE** Referenzwert für die effizientesten Umwälzpumpen ist  $EEL \leq 0,20$

### **KONFORMITÄTSERKLÄRUNG**

Wir PEDROLLO S.p.A. erklären in alleiniger Verantwortung, dass die Produkte DHL auf die sich diese Erklärung bezieht, mit den folgenden Richtlinien des Rates zur Angleichung der Rechtsvorschriften der EG-Mitgliedstaaten übereinstimmen: (siehe Seite 41)

**ES** El índice de referencia de los circuladores más eficientes es  $IEE \leq 0,20$

### **DECLARACIÓN DE CONFORMIDAD**

Nosotros PEDROLLO S.p.A. declaramos bajo nuestra exclusiva responsabilidad que los productos DHL los cuales esta declaración se refiere están conformes a las Directivas del Consejo concerniente el acercamiento de las legislaciones de los Estados miembros CE relativas a: (consulte la página 41)

**PT** Parâmetro de referência para as bombas de circulação mais eficientes:  $IEE \leq 0,20$

### **DECLARAÇÃO DE CONFORMIDADE**

Nós, PEDROLLO S.p.A., declaramos sob nossa exclusiva responsabilidade que os produtos da série DHL aos quais se refere esta declaração estão em conformidade com as Diretivas do Conselho que harmonizam as legislações dos Estados-Membros CE em matéria de: (veja a página 41)

**HU** A leghatékonyabb keringetőszivattyúkra vonatkozó referenciaérték  $EEL \leq 0,20$

### **MEGFELELŐSÉGI NYILATKOZAT**

Az PEDROLLO S.p.A. kijelenti a kizárólagos felelőssége alatt, hogy az DHL termékcsalád termékei, melyekre ez a nyilatkozat vonatkozik, megfelelnek az EK-tagállamok törvényeit egymáshoz közelítő alábbi tanácsi irányelveknek: (lásd 41. oldal)

**EL** Το κριτήριο συγκριτικής αξιολόγησης για τους αποδοτικότερους κυκλοφορητές είναι  $EEL \leq 0,20$

### **ΔΗΛΩΣΗ ΣΥΜΜΟΡΦΩΣΗΣ**

Εμείς της PEDROLLO S.p.A. δηλώνουμε υπεύθυνα ότι τα προϊόντα της σειράς DHL στα οποία αναφέρεται η παρούσα δήλωση είναι σύμφωνα με τους Οδηγίες του Συμβουλίου αναφορικά με τη σύγκλιση των νομοθεσιών των Κρατών μελών της ΕΚ σχετικά με: (βλ. σελίδα 41)

**NL** De benchmark voor de meeste efficiënte circulatiepompen is  $EEL \leq 0,20$

### **VERKLARING VAN OVEREENSTEMMING**

Wij, PEDROLLO S.p.A., verklaren onder eigen verantwoordelijkheid, dat de producten van de DHL serie waar deze verklaring betrekking op heeft, overeenstemmen met de Richtlijnen van de Raad betreffende de onderlinge aanpassing van de wettelijke voorschriften der lidstaten inzake: (zie pagina 41)

**BG** Базовата стойност за сравнение за най-ефективните циркуляционни помпи е  $IEE \leq 0,20$

### **ДЕКЛАРАЦИЯ ЗА СЪОТВЕТСТВИЕ**

Ние, PEDROLLO S.p.A., декларираме на наша изключителна отговорност, че изделията от серия DHL, за които се отнася настоящата декларация, са в съответствие с директивите на Съвета относно сближаването на законодателствата на държавите-членки на ЕО, отнасящи се до: (вж. стр. 41)

**CZ** Referenční hodnota neúčinnějších oběhových čerpadel je  $EEL \leq 0,20$

### **PROHLÁŠENÍ O SHODĚ**

My, firma PEDROLLO S.p.A., prohlašujeme na svou výhradní odpovědnost, že výrobky série DHL, na které se toto prohlášení vztahuje, jsou ve shodě se směrnicemi Rady ohledně sblížení legislativ členských států ES, které se týkají: (viz strana 41)

**DA** Referenceværdien for de mest effektive cirkulationspumper er  $EEL \leq 0,20$

### **OVERENSSTEMMELSESERKLÆRING**

PEDROLLO S.p.A. erklærer på eget ansvar, at produkterne i DHL serien, der er omfattet af denne erklæring, opfylder kravene i Rådets direktiver om indbyrdes tilnærmelse af medlemsstaternes lovgivning om: (se side 41)

**SV** Riktmärket för de mest effektiva cirkulationspumparna är  $EEL \leq 0,20$

### **FÖRSÄKRAN OM ÖVERENSSTÄMMELSE**

Vi, PEDROLLO S.p.A., försäkrar under eget ansvar att produktfamiljen DHL som omfattas av denna försäkran uppfyller rådets direktiv om tillnärmning av medlemsstaternas lagar rörande: (se sidan 41)

**FI** Tehokkaimpien kiertovesipumppujen viitearvo on  $EEL \leq 0,20$

### **VAATIMUSTENMUKAISUUSVAKUUTUS**

PEDROLLO S.p.A. vakuuttaa omalla yksinomaisella vastuullaan, että tämän ilmoituksen kohteena olevat sarjan DHL tuotteet täyttävät vaatimukset Neuvoston direktiiveissä, jotka koskevat EY:n jäsenmaiden lainsäädännön lähentämistä seuraavien aiheiden osalta: (katso sivu 41)

**RU** Базовое значение для самых эффективных циркуляционных насосов составляет  $EEL \leq 0,20$

### **ДЕКЛАРАЦИЯ О СООТВЕТСТВИИ**

Мы, компания PEDROLLO S.p.A., со всей ответственностью заявляем, что продукция серии DHL, в отношении которой предоставляется настоящая декларация, соответствует требованиям Директивы Совета по вопросам сближения национальных законодательств стран-членов ЕС: (см. стр. 41)

**ET** Kõige tõhusamate ringluspumpade energiatõhususe indeks:  $EEL \leq 0,20$

### **VASTAVUSDEKLARATSIOON**

PEDROLLO S.p.A. deklareerib oma ainuvastutusel, et tootepere DHL, mille kohta see deklaratsioon on välja antud, vastab nõukogu direktiivile ELi liikmesriikide õigusaktide ühtlustamise kohta, mis puudutavad: (vt lk 41)

**HR** Mjerilo za najučinkovitijih Circulators je  $EEL \leq 0,20$

### **IZJAVA O SUKLADNOSTI**

Naša tvrtka PEDROLLO S.p.A. daje izjavu isključivo pod vlastitom odgovornošću da su proizvodi serije DHL, na koje se odnosi ova izjava, sukladni Direktivama Vijeća o usklađivanju zakonodavstva država članica EZ o: (vidi stranicu 41)

**IS** Viðmiðin fyrir mestu skilvirkni hringrásadæla er  $EEL \leq 0.20$

### **SAMRÆMISYFIRLÝSING**

Við, PEDROLLO S.p.A., lýsum því yfir og ábyrgjumst að fullu að vörulínan DHL, sem þessi yfirlýsing á við um, samræmist tilskipunum ráðs Evrópubandalaganna um samræmingu laga aðildarríkja Evrópubandalaganna að því er varðar: (sjá bls. 41)



**LT** Veiksmingiausiųų aptakinių siurblių energijos vartojimo efektyvumo koeficiento etalonas yra  $\leq 0,20$

#### **ATITIKTIES DEKLARACIJA**

Mēs, „PEDROLLO S.p.A.“, prisiimdami visā atsakomybę skelbiame, kad „DHL“ grupės gaminiai, kuriems taikoma šī deklaracija, atitinkā Tarybos direktyvas dėl ES valstybių narių įstatymų, susijusių su toliau nurodytais aspektais, suderinimo reikalavimų:  
(žr. 41 psl.)

**LV** Efektīvāko cirkulācijas sūkņu kritērijs ir  $EEL \leq 0,20$

#### **AATBILSTĪBAS DEKLARĀCIJA**

Mēs, uzņēmuma PEDROLLO S.p.A. pārstāvji, kā vienīgie atbildīgie apliecinām, ka DHL izstrādājumu sērija, uz kuru attiecas šī deklarācija, atbilst Eiropas Padomes direktīvu prasībām par tās dalībvalstu tiesību aktu tuvināšanu saistībā ar: (skatīt 41. lpp.)

**NO** Referanseverdi for de mest effektive sirkulasjonspumpene er en  $EEL \leq 0,20$

#### **SAMSVARSERKLÆRING**

PEDROLLO S.p.A. erklærer på eget ansvar at produktene i serien DHL, som denne erklæringen refererer til, er i samsvar med Rådsdirektivene om tilnærming av medlemsstatenes lovgivning vedrørende: (se side 41)

**PL** Kryterium odniesienia dla najbardziejziej energooszczędnych pomp cyrkulacyjnych wynosi  $EEL \leq 0,20$

#### **DEKLARACJA ZGODNOŚCI**

My, PEDROLLO S.p.A., oświadczamy na naszą wyłączną odpowiedzialność, że produkty serii DHL, do których odnosi się niniejsza deklaracja są zgodne z Dyrektywami Rady w sprawie zbliżenia ustawodawstw Państw Członkowskich dotyczących: (patrz strona 41)

**RO** Valoarea de referință pentru cele mai eficiente pompe de circulație este  $EEL \leq 0,20$

#### **DECLARAȚIE DE CONFORMITATE**

Noi, PEDROLLO S.p.A., declarăm pe propria răspundere că produsele din seria DHL, la care face referire această declarație, sunt conforme cu Directiva Consiliului cu privire la armonizarea legislațiilor statelor membre ale CE cu privire la: (vezi pagina 41)

**SK** Referenčná hodnota pre najúčinnnejšie obehové čerpadlá je  $EEL \leq 0,20$

#### **VYHLÁSENIE OZHODE**

My, PEDROLLO S.p.A., vyhlasujeme na vlastnú zodpovednosť, že produkty DHL, ktorých sa toto vyhlásenie týka, sú v zhode s týmito smernicami Rady pre harmonizáciu právnych predpisov členského štátu ES: (viď strana 41)

**SL** Merilo uspešnosti za najučinkovitejše črpalke je  $EEl \leq 0,20$

### **IZJAVA O SKLADNOSTI**

Mi, PEDROLLO S.p.A. z izključno lastno odgovornostjo izjavljamo, da so izdelki iz serije DHL, na katere se nanaša ta izjava, skladni z direktivami Evropskega sveta v zvezi s približevanjem zakonodaje Držav članic EU v zvezi z: (glejte stran 41)

**TR** En verimli sirkülasyon pompaları için referans değeri  $EEl \leq 0,20$

### **UYUMLULUK BEYANI**

Biz, PEDROLLO S.p.A. olarak yalnızca kendi sorumluluğumuz altında bu beyanın ilgili olduğu DHL ürün ailesinin AT Üye Devletlerin şunlarla ilgili yasalarının yakınlaştırılmasına yönelik Konsey Direktiflerine uyumlu olduğunu beyan ederiz: (bkz. sayfa 41)

**AR** إن المؤشر الأكثر كفاءة لموزعات ضبط تدفق المياه هو  $EEl \leq 0.20$

### **إعلان مطابقة**

بموجب مسؤوليتنا الحصرية "PEDROLLO S.p.A." نعلن نحن شركة أسكول ساي ذ.م.م والمتعلق بها هذا الإعلان مطابقة لتوجيهات المجلس DHL أن المنتجات من مجموعة: بشأن تقريب قوانين الدول الأعضاء في الاتحاد الأوروبي والمتعلقة بالتالي (انظر الصفحة 41)

### **EMCD Directive (2014/30/EU)**

Standard used: EN 61000-3-2:2014, EN 61000-3-3:2013, EN 55014-1:2006, EN 55014-2:2015 (amendments included)

### **LVD Directive (2014/35/EU)**

Standard used: EN 62233:2008, EN 60335-1:2012,  
EN 60335-2-51:2003 (including amendments)

### **Ecodesign Directive (2009/125/EC and 2012/27/EU)**

Commission Regulation n. 641/2009 and n. 622/2012.

Applies only to circulators marked with the energy efficiency index EEI. See the pump nameplate.

Standards used: EN 16297-1:2012 and EN 16297-2:2012

### **RoHS II Directive (2011/65/EU)**

San Bonifacio, 07/08/2017

Il Presidente

Silvano Pedrollo



PEDROLLO S.p.A.

Via E. Fermi, 7 – 37047 San Bonifacio (VR) – Italy



**PEDROLLO S.p.A.**

Via E. Fermi, 7 – 37047 San Bonifacio (VR) – Italy

Tel. +39 045 6136311 – Fax +39 045 7614663

e-mail: [sales@pedrollo.com](mailto:sales@pedrollo.com) – [www.pedrollo.com](http://www.pedrollo.com)